

Profi-Nietzangen-Set

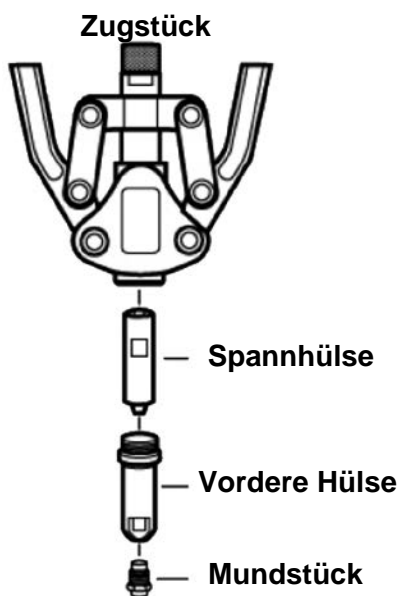

Bedienungsanleitung für Blindniete

1. Bohren Sie, für den gewünschten Blindniet, ein Loch ins Werkstück.
2. Das passende Mundstück auswählen und mit dem beiliegenden Maulschlüssel in die vordere Hülse einschrauben.
3. Die Zangenschenkel öffnen.
4. Den Blindniet in das Mundstück einführen und in Nietposition bringen.
5. Die Zangenschenkel zusammen drücken, der Hub wird ausgeführt, ggf. sind weitere Hübe zum Setzen notwendig.
6. Danach die Zangenschenkel öffnen, um den abgerissenen Nietdom von den Spannbacken freizugeben und den abgerissenen Nietdorn aus dem Sarah herausfallen lassen.

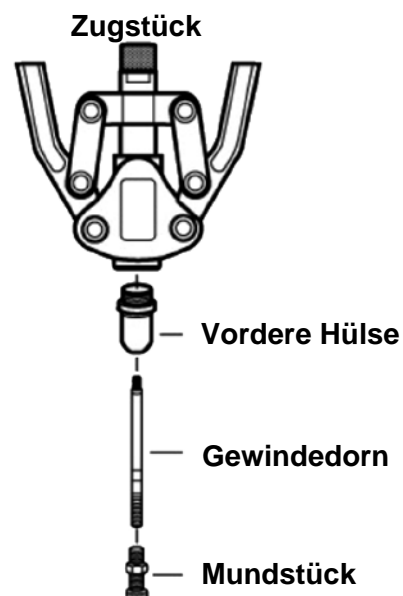

Bedienungsanleitung für Blindnietmuttern

1. Bohren Sie, für die gewünschte Blindnietmutter, ein Loch ins Werkstück.
2. Wählen Sie ein passendes Mundstück mit Gewindedorn aus und schrauben Sie diese, mit den beiliegenden Maulschlüsseln, auf das Gerät. Das Einschraubmaß muss mit der Kontermutter fixiert werden.
3. Die Zangenschenkel öffnen.
4. Die Blindnietmutter bis zum Anschlag auffädeln.
5. Durch Zusammendrücken der Zangenschenkel wird die Blindnietmutter gesetzt und über die Rändelmutter abgefädelt.

Professional Riveter Set

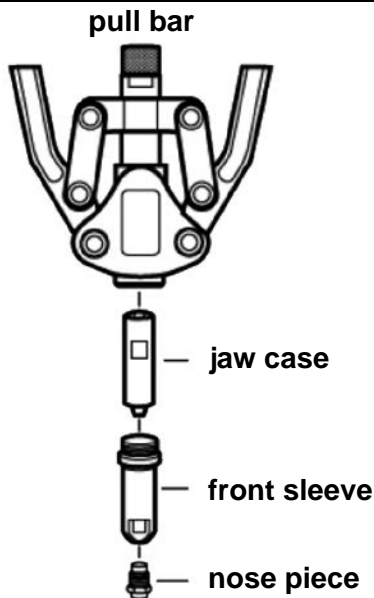

Instruction for rivets

1. Drill a hole in the workplace first.
2. Select the appropriate nose piece for the chosen rivet.
3. Release and open the handles.
4. Put the rivet into the nose piece of the riveter and set it into the hole of the workpiece.
5. Tighten the handles. The rivet should be cut in 1 or 2 operations.
6. Release the handles and remove the mandrel from the nose piece after completing work.

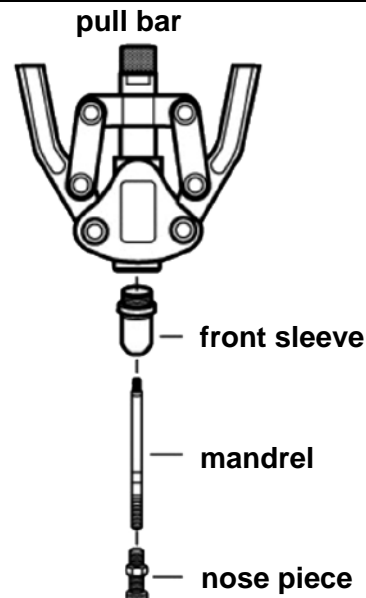

Instruction for nuts

1. Drill a hole in workpiece first.
2. Replace the mandrel.
3. Release the handle. Fix the mandrel with spanner and fasten the fixing screw.
4. Fasten the nut to the mandrel and set into hole of the workplace.
5. Tighten the handle, if the nut is not tight enough with the workplace, just release the handle to fasten the pull bar, then tighten the handle again.
6. Release the handle and pull bar to make the nut and mandrel separate. And the nut will be inserted in the workplace.

Jeu de pinces à river professionnelles

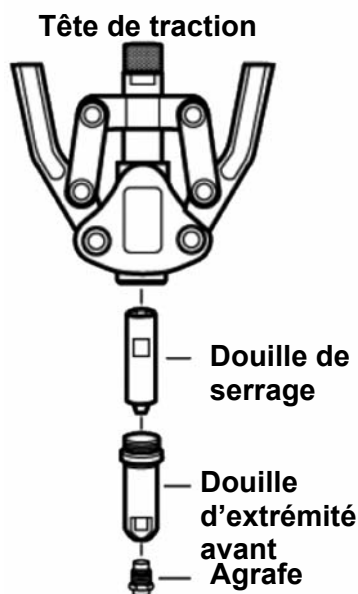

Mode d'emploi pour rivets borgnes

1. Percez un trou dans la pièce à façonner pour le rivet borgne.
2. Sélectionnez l'agrafe assortie et vissez-la dans la douille avant au moyen de la clé à fourche jointe.
3. Ouvrez les bras de la pince.
4. Introduisez le rivet borgne dans l'embout et placez-le en position de riveter.
5. Comprimez les bras de la pince, la course est exécutée, au besoin, d'autres courses seront nécessaires.
6. Ouvrez ensuite les bras de la pince afin de libérer le mandrin à rivet arraché des mâchoires de serrage et laissez tomber le mandrin à rivet.

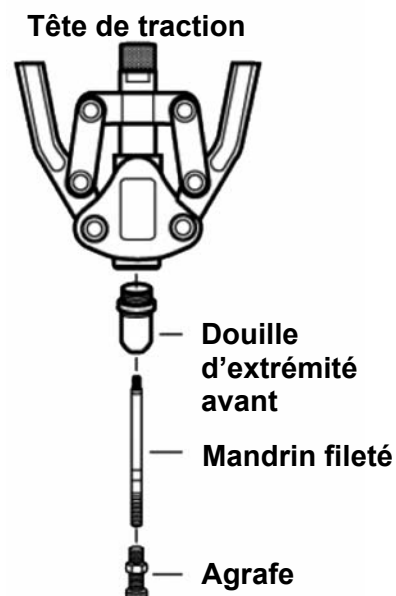

Mode d'emploi pour écrous borgnes à riveter

1. Percez un trou dans la pièce à façonner pour l'écrou borgne à riveter.
2. Sélectionnez une agrafe assortie avec mandrin fileté et vissez-la sur l'appareil au moyen des clés mixtes jointes. Vissez au moyen du contre-écrou.
3. Ouvrez les bras de la pince.
4. Enfilez l'écrou borgne à riveter jusqu'à la butée.
5. L'écrou borgne à riveter est fixé en comprimant les bras de la pince et enfilé sur l'écrou moleté.

Remachadora Profesional



embaticion

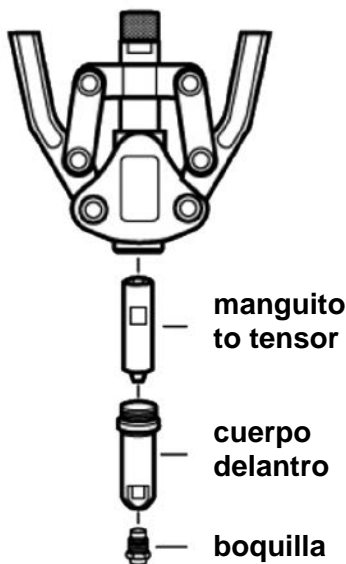

Instrucciones para procesar remaches ciegos

1. Taladre un agujero en el objeto de trabajo para procesar el remache ciego deseado.
2. Escoja la boquilla apropiada y utilice lallave adjunta para enroscarla en el cuerpo delantero.
3. Abra los alicates.
4. Introduzca el remache ciego en la boquilla, colocándolo en la posición correcta de remachado.
5. Apriete las piernas de los alicates, lo qua causará la elevación. En case de necesidad, haga unos cuantos movimientos más de elevación para procesar el remache ciego.
6. Abra los alicates para sacar el mandril del remache roto de las garras de cierre y del aparato.

embaticion

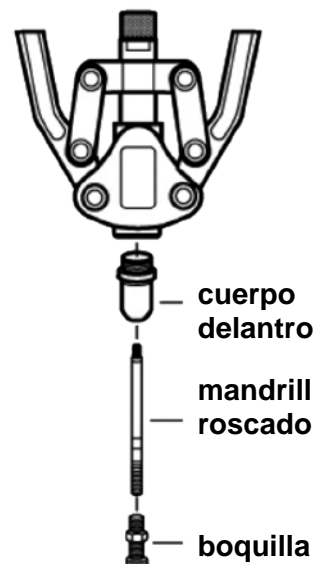

Instrucciones para procesar tuercas de remache ciego

1. Taladre un agujero an el objeto de trabajo para procesar la tuerca de remache ciego deseade.
2. Escoja una boquilla apropiada con mandrill roscado y utilice las llaves adjuntas para enroscarla an el aparato. Fije la medida de enrosque con la tuerca moleteada.
3. Abra los alicates.
4. Enhebre la tuerca de remache ciego hasta llegar al tope.
5. La tuerca de remache ciego se coloca apretando las piernas de los alicates y se desenhebra con la tuerca moleteada.

Nietdurchmesser
Diameter of the rivets
Diamètre des rivets
Diamètre des remaches

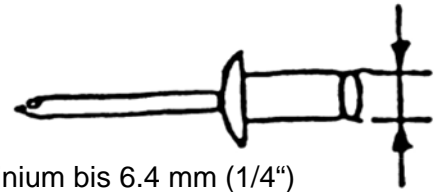
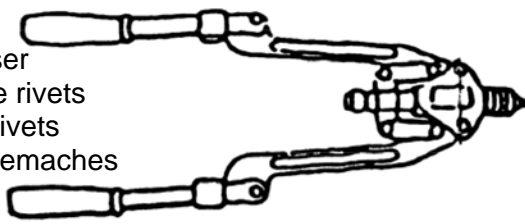

Aluminium bis 6.4 mm (1/4")
Aluminum up to 6.4 mm (1/4")
Aluminio hasta 6,4 mm (1/4")
Aluminium jusqu'à 6.4 mm (1/4")

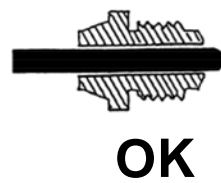
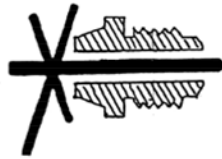
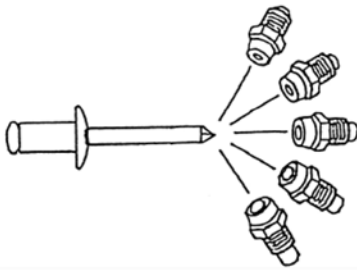

Auswahl der Blindnietlänge
Choice of the rivet length
Choix de la longueur du rivet
Elección de la longitud del remache

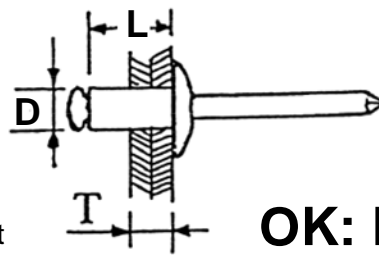

OK: $L=T+D$

